

Poteau d'incendie ATLAS+ Non Renversable DN80-100 - Raccords symétriques



Un choix sûr à long terme

Les poteaux d'incendie PAM sont conçus pour bénéficier d'une longue durée de vie sans intervention particulière ; leurs fonctionnalités sont conservées même après de nombreuses années d'utilisation. Le produit a été qualifié dans notre Labo Pam accrédité COFRAC.

Le produit offre, en effet, des performances supérieures aux exigences des normes :

- un nombre d'ouverture et de fermeture bien au-delà des 1 000 cycles requis
- une résistance de l'enveloppe à la pression supérieure à 25 bars
- facilement manœuvrable avec des couples inférieurs à 80 Nm.

Un design séducteur

PAM a dessiné le poteau d'incendie ATLAS Plus pour s'intégrer parfaitement dans le paysage urbain et apporter une touche de modernité et une allure contemporaine : lignes élancées et épurées, formes douces et continues, alliance du rouge et du gris métallisé.

DN (mm)	Version	Prises	P=HC (mm)	H (mm)	H1 (mm)	H2 (mm)	H3 (mm)	E (mm)	S (mm)	Masse (kg)	Référence
80	Boite coudée	1xDN65	1000	1867		429	1151	123	95x80	81,00	RYA80FEBAC
80	Boite coudée	2xDN40 + 1xDN65	1000	1867	528	429	1151	123	95x80	81,00	RYA80FEBBC
80	Boite droite	1xDN65	1250	2157		460	1410	165	180x180	103,00	RYA80FVCAC
80	Boite droite	2xDN40 + 1xDN65	1250	2157	559	460	1410	165	180x180	103,00	RYA80FVCBC

DN (mm)	Version	Prises	P=HC (mm)	H (mm)	H1 (mm)	H2 (mm)	H3 (mm)	E (mm)	S (mm)	Masse (kg)	Référence
100	Boîte coudée	2xDN65 + 1xDN100	1002	1921	561	459	1170	152	100x90	82,50	164250
100	Boîte droite	2xDN65 + 1xDN100	1315	2322	535	429	1499	150	102x120	104,50	164252
100	Boîte droite	2xDN65 + 1xDN100	1002	1921	561	459	1170	152	100x90	76,00	177140

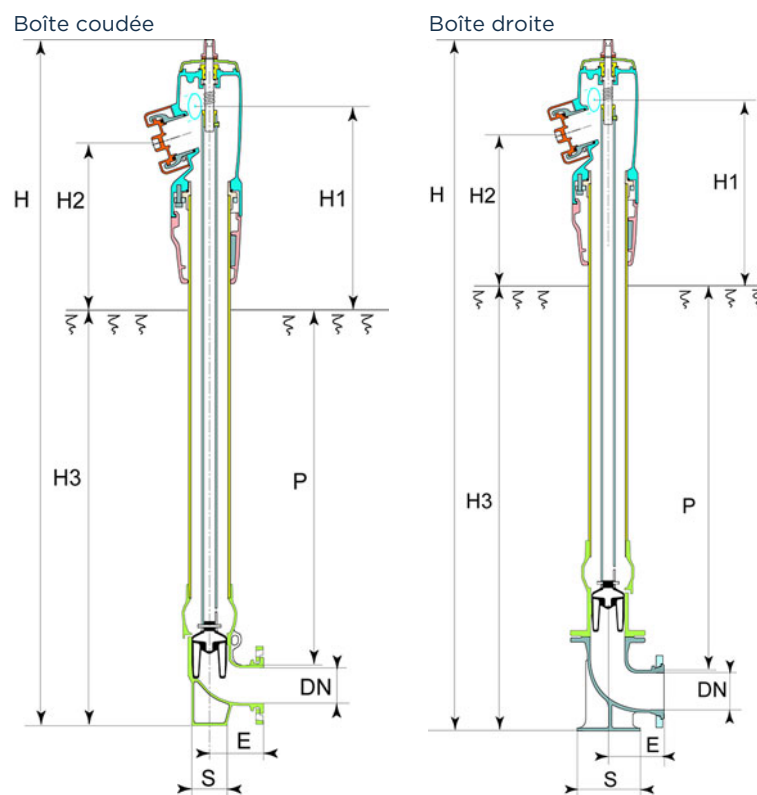

Domaine d'emploi

Les poteaux et bouches d'incendie, sont conçus, en conformité aux normes et réglementations applicables, à l'usage exclusif de point d'eau destiné à protection incendie, connecté à un réseau d'eau potable ou d'eau brute.

Leur manipulation et usage doit être réalisé dans le stricte respects des recommandations et règles de l'art par du personnel ayant pris connaissance de ces recommandations.

Ces appareils doivent faire l'objet de contrôle périodique (réglementaire ou recommandé) afin d'en vérifier et maintenir le bon fonctionnement en toute sécurité.

Matériaux et revêtements

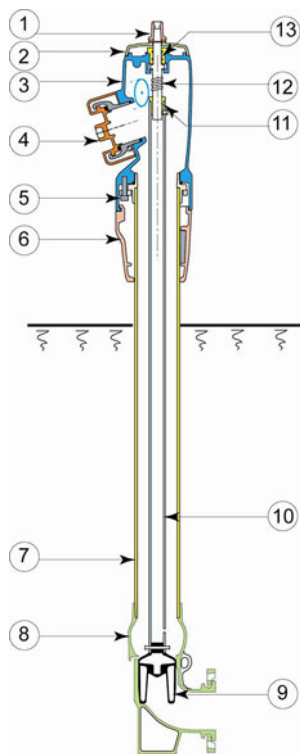

Item	Désignation	Matériau	Revêtement
1	Carré de manœuvre	Fonte Ductile EN GJS 400-15 ou 500-7 EN 1563	Zingué
2	Couvercle de marquage	ASA	Peinture polyuréthane grise
3	Corps de prises	Fonte Ductile EN GJS 400-15 ou 500-7 EN 1563	Primaire époxy poudre bleu ép.250 microns + polyuréthane rouge
4	Raccord symétrique Bouchon monobloc	Aluminium AS7G Y33 NF EN 1706	Polyuréthane rouge
5	Vis de fixation CHC	Acier type CL 8/8	Zingué bichromaté
6	Carénage	Polyamide PA6	Peinture polyuréthane grise
7	Tube allonge	Fonte Ductile NF EN 545	Primaire époxy poudre bleu ép.250 microns
8	Boîte à clapet coudée	Fonte Ductile EN GJS 400-15 ou 500-7 EN 1563	Primaire époxy poudre bleu ép.250 microns
9	Clapet	Fonte Ductile EN GJS 400-15 ou 500-7 EN 1563	Surmoulage EPDM
10	Tube de manœuvre	Acier TU 56-8 NF EN 10240	Galvanisé

Item	Désignation	Matériau	Revêtement
11	Ecrou de manœuvre	Cu Zn 40 NF EN 12420	
12	Vis de manœuvre	X 20 Cr 13 NF EN 10088-3	
13	Palier vissé M44x2.5	Cu Zn 39 Pb 2 NF EN 12420	

Notice de pose [NPPI 04 F](#)

Revêtement

Epoxy + polyuréthane rouge incendie (RAL 3020) 250 microns mini intérieur et extérieur pour une excellente tenue contre la corrosion. Un revêtement complémentaire sur la partie aérienne lui permet de résister aux sollicitations climatiques : soleil, lune, intempéries, etc...

Référence de la peinture de réparation : 291163

Normes et Marquage

- Normes : le poteau d'incendie Atlas+ DN100 est strictement conforme aux normes NF EN 14384/CN.
- Marque NF : SG Pam est autorisé par le CSTB à apposer la marque NF sur ce produit. Le produit est conforme aux normes et spécifications complémentaires NF EN 14384/CN.
- Marquage CE : poteau pour réseau d'incendie conforme à la norme NF EN 14384. Première année d'apposition : 2007.
- Alimentarité : le produit est conforme à la réglementation française. Il dispose de l'Attestation de Conformité Sanitaire (ACS).

Caractéristiques hydrauliques

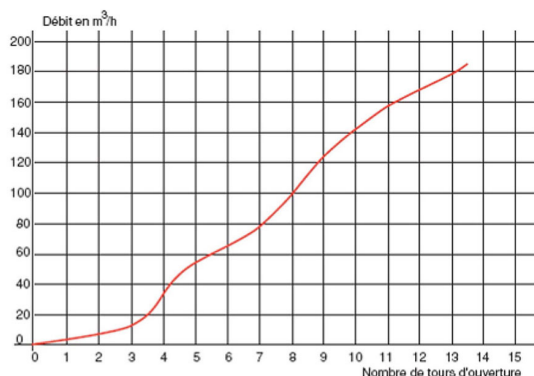

Courbe de débit du poteau Atlas Plus DN100 en fonction du nombre de tours de manœuvre et créant une perte de charge de 1 bar à pleine ouverture

Un système d'obturation fiable et pérenne

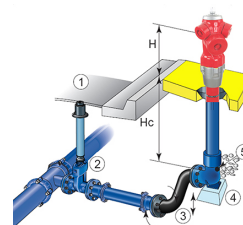
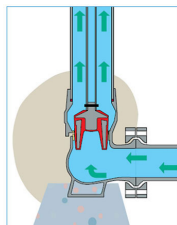
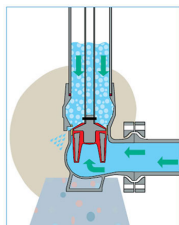

Le système d'obturation utilisé dans les produits de la gamme Sécurité Incendie a été conçu pour garantir le maximum de sécurité.

Vidange simple et sans entretien

Vidange automatique protégée de fonderie.

Le poteau d'incendie muni d'un obturateur doit se vider complètement après usage pour éviter les risques de gel en hiver. SG PAM a mis au point un système de vidange totalement automatique constitué d'un simple orifice intégré de fonderie dans la boîte à clapet.

Conception unique sans composant : ne nécessitant aucun entretien, assurant le fonctionnement pérenne, permettant de s'affranchir des pièces de rechange.

Poteau fermé (image 1) : le clapet libère l'orifice de vidange et l'eau s'évacue gravitairement.

Poteau ouvert (image 2) : le clapet obture l'orifice de vidange du début de l'ouverture jusqu'à l'ouverture totale. Il n'y a aucune perte d'eau à travers l'orifice.

Clapet progressif et durable

Clapet composé de deux parties en fonte ductile surmoulées d'élastomère. Cette technologie permet une étanchéité pérenne.

A la fermeture, les deux parties se rapprochent en comprimant l'élastomère emprisonné ce qui assure l'étanchéité dans le temps.

Système d'obturation spécialement conçu (ligne d'étanchéité sinusoïdale) pour que le débit s'établisse de façon progressive à l'ouverture et fermeture du poteau, évitant ainsi les risques de coup de bélier.

Système d'obturation à géométrie droite afin d'éviter son blocage par d'éventuels corps étrangers contenus dans l'eau (cailloux par exemple) et pouvant entraîner un défaut d'étanchéité.

Une grande simplicité de mise en oeuvre et en service

Le poteau d'incendie a été conçu avec une bride orientable au niveau du coude à patin de façon à pouvoir ajuster au mieux l'orientation du poteau par rapport à son environnement.

Installation d'un poteau d'incendie en conformité à la norme NF S 62 200 et aux prescriptions du Cahier des Clauses Techniques Générales aux Marchés publics de Travaux (fascicule 71).

A la pose pour orienter correctement les prises d'eau ou en cas d'évolution de l'environnement, comme la construction de nouveaux bâtiments, aucun terrassement n'est nécessaire, les poteaux SG PAM sont orientables sur 360° degré par degré.

Le fût lisse sans boulon évite les problèmes de corrosion du poteau, et s'intègre directement dans le sol, ce qui permet de simplifier les travaux de finition ou d'aménagement paysager alentour.

Sur ce dessin de l'installation il faut noter :

- l'utilisation d'un esse de réglage pour une mise à niveau du poteau ;
- le matériau drainant autour de la vidange ;
- la butée du coude à patin ;
- la manchette bride-bride ou un tronçon de tuyau avec des pièces de montage pour respecter la distance de 2 m minimum d'axe à axe entre le poteau d'incendie et la vanne de prise ou de 3 m minimum si la vanne est dans l'axe de la prise de face du poteau.

Caractéristiques techniques

Manoeuvre du poteau :

- Carré : 30 x 30mm
- Sens de fermeture : FSH
- Nombre de tours : 13
- Coefficient Kv : 160 (sur la prise centrale)
- Diamètre des raccords de prise : 2 prises Ø65 et 1 prise Ø100 symétrique
- Bride de raccordement : perçage ISO PN10/16
- Pression de fonctionnement admissible (PFA) : 16 bars
- Pression d'essai en usine : enveloppe : 25 bars ; obturateur : 18 bars

Produits associés

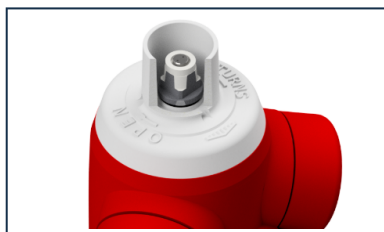

Kit Anti Street Pooling
pour Poteau d'incendie
ATLAS+ et C9+



Barrière de protection
pour poteaux d'incendie -
Modèle EPINGLE



Barrière de protection
pour poteaux d'incendie -
Modèle ETRIER 4P

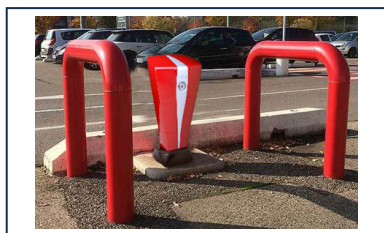

Barrière de protection
pour poteaux d'incendie -
Modèle EPINGLE POIDS
LOURD



Capteur multifonction
CERBERE

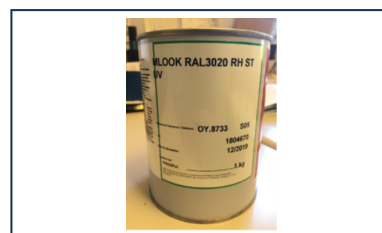

Notice - Retouche
peinture Poteau Incendie